



НАЗНАЧЕНИЕ

Изделие DBCa – это завершенное прямоугольное устройство замещения с выпуклой передней панелью. Оно обеспечивает подачу в жилую зону воздуха с низкой скоростью. Форма распределения легко регулируется благодаря подвижным устройствам отклонения воздуха. Принадлежности для устройства включают в себя напольный плинтус, крышку воздуховода и устройство регулирования.

ОСНОВНЫЕ ДАННЫЕ

- Регулируемая форма распределения и зона влияния
- Пригодность для всех типов помещений
- Измерительное устройство
- Возможность очистки
- Скрытый крепеж
- Может поставляться в разных цветовых вариантах
- Включено в базы данных Magic CAD и Point

КРАТКОЕ РУКОВОДСТВО

| ПОТОК ВОЗДУХА - УРОВЕНЬ ЗВУКА | | | |
|-------------------------------|----------|----------|----------|
| Размер DBCa | л/с | | |
| | 25 дБ(А) | 30 дБ(А) | 35 дБ(А) |
| 200 | 150 | 175 | 200 |
| 250 | 200 | 240 | 270 |
| 315 | 340 | 395 | 460 |
| 400 | 460 | 550 | 630 |
| 200-600 | 450 | 520 | 610 |
| 300-600 | 650 | 750 | 880 |

Данные для DBCa и регулятора REGb показаны в отдельной таблице.

КОНСТРУКЦИЯ

Изделие DBCa – это устройство замещения с выпуклой передней панелью. Оно предназначено для установки на стене. Корпус состоит из задней секции с верхней и нижней панелями и плиты диффузии воздуха, которая снабжена рядом регулируемых устройств отклонения. В верхней панели имеется круглое или прямоугольное впускное отверстие в зависимости от размера устройства. В диффузионной плите имеется контрольная крышка, обеспечивающая доступ к системе воздуховода. Снаружи корпуса устанавливается перфорированная передняя панель, которая крепится к задней секции винтами. Они закрываются съемной алюминиевой планкой. Измерительное выпускное отверстие находится за передней панелью.

МАТЕРИАЛЫ И ОБРАБОТКА ПОВЕРХНОСТИ

Устройство замещения изготавливается из оцинкованной листовой стали и алюминиевого профиля. Окрашивается белой краской Stifab Farex RAL 9010 для внутренних работ.

СПЕЦИАЛЬНЫЕ ВАРИАНТЫ

Помимо устройств замещения, имеющих стандартные размеры, на заказ могут изготавливаться изделия специальных размеров, с усиленной передней панелью, альтернативными плитами диффузии воздуха и т. п.

Также могут изготавливаться крышки, регуляторы и плинтусы разных размеров. Устройство DBCa может быть окрашено в другие стандартные цвета: темно-серый RAL 7037, светло-серый металлический RAL 9006 и черный RAL 9005. За дополнительной информацией просим обращаться в ближайшее представительство фирмы Stifab Farex.

ПРИНАДЛЕЖНОСТИ

РЕГУЛЯТОР: REGb – комбинированное устройство с заслонкой и аттенуатором звука.

КРЫШКА ВОЗДУХОВОДА: DBCT 1a – придает эстетичный вид регулятору и соединительному воздуховоду.

ПЛИНТУС: DBCT 2a – используется для эстетичного оформления установки устройства на полу.

ДЕКОРАТИВНЫЙ ВЕРХ: DBCT 3a – съемная верхняя панель, отделанная лакированным буковым шпоном или покрытая белой краской MDF. Устанавливается в тех случаях, когда не используется крышка воздуховода.

ПЛАНИРОВКА

Имеется возможность модификации зоны влияния путем регулировки устройств отклонения, расположенных за передней панелью. Это не влияет на поток воздуха, перепад давления и уровень звука. Такое гибкое решение упрощает внесение любых изменений в обстановку и т. д.

УСТАНОВКА (см. рис. 1)

Устройство крепится к стене с помощью угловых кронштейнов и винтов. Плинтус основания прикрепляется винтами снизу устройства. Телескопическая крышка воздуховода крепится винтами к стене с использованием настенных установочных кронштейнов. Винты закрываются боковыми алюминиевыми планками. Регулятор, который имеет круглый соединительный раструб с резиновым уплотнением, вставляется во впускное отверстие устройства.

ВВОД В ЭКСПЛУАТАЦИЮ (см. рис. 1)

Измерительное выпускное отверстие сбоку устройства замещения за алюминиевым профилем. Коэффициент к устройства промаркирован на стороне измерительного выпускного отверстия. Коэффициент к можно также найти на нашем сайте в Internet в соответствующем справочнике по значениям коэффициента к. Для регулировки потока воздуха рекомендуется использовать регулятор REGb.

Рисунок 1

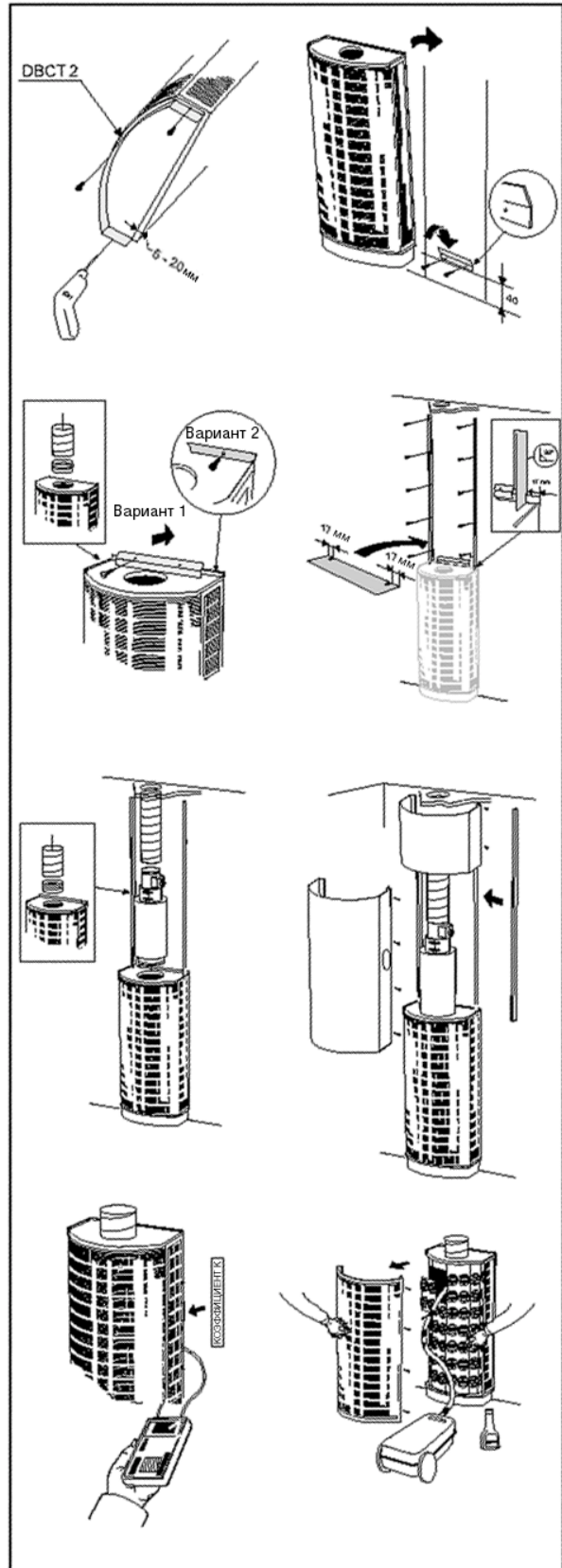

ТЕХНИЧЕСКОЕ ОБСЛУЖИВАНИЕ (см. рис. 1)

Устройство замещения при необходимости можно мыть теплой водой с добавлением чистящего средства. Доступ к системе воздуховода открывается путем снятия передней панели и контрольной крышки.

ОКРУЖАЮЩАЯ СРЕДА

Описание конструкционных материалов можно найти на нашем web-сайте или заказать в одном из наших торговых офисов.

ТЕХНИЧЕСКИЕ ДАННЫЕ

- Уровень звука в дБ(А) относится к помещениям с эквивалентной площадью поглощения 10 м².
- Рекомендуется минимальная температура не ниже 6°С.
- Для вычисления ширины потока воздуха, скорости воздуха в жилой зоне или уровней звука в помещениях с другими размерами используйте наши расчетные программы ProAir и ProAc. Вы найдете их на нашей главной странице в Internet.



Данные по уровню звука – DVCa

Уровень звуковой мощности L_w (дБ)
Таблица K_{ок}

| Размер DVCa | Средняя частота (полоса октавы) Гц | | | | | | | |
|--------------------|------------------------------------|-----|-----|-----|------|------|------|------|
| | 63 | 125 | 250 | 500 | 1000 | 2000 | 4000 | 8000 |
| 200 | 3 | 5 | 5 | 1 | -1 | -5 | -12 | -18 |
| 250 | 4 | 6 | 5 | 2 | -1 | -6 | -14 | -20 |
| 315 | 2 | 6 | 6 | 1 | -1 | -7 | -15 | -21 |
| 400 | 3 | 6 | 6 | 2 | -1 | -8 | -16 | -17 |
| 200-600 | 2 | 5 | 6 | 3 | -1 | -9 | -19 | -18 |
| 300-600 | 2 | 6 | 6 | 3 | -1 | -10 | -23 | -27 |
| Размер DVCa + REGb | Средняя частота (полоса октавы) Гц | | | | | | | |
| | 63 | 125 | 250 | 500 | 1000 | 2000 | 4000 | 8000 |
| 200 | 8 | 6 | 5 | -1 | 0 | -5 | -10 | -15 |
| 250 | 7 | 5 | 5 | 1 | -1 | -6 | -10 | -15 |
| 315 | 3 | 6 | 5 | -1 | -1 | -4 | -9 | -17 |
| 400 | 4 | 7 | 4 | 0 | -2 | -4 | -9 | -14 |
| Допуск ± | 2 | 2 | 2 | 2 | 2 | 2 | 2 | 2 |

Ослабление звука ΔL (дБ)
Таблица ΔL

| Размер DVCa | Средняя частота (полоса октавы) Гц | | | | | | | |
|--------------------|------------------------------------|-----|-----|-----|------|------|------|------|
| | 63 | 125 | 250 | 500 | 1000 | 2000 | 4000 | 8000 |
| 200 | 15 | 12 | 6 | 2 | 2 | 3 | 5 | 4 |
| 250 | 14 | 10 | 5 | 2 | 2 | 3 | 4 | 5 |
| 315 | 13 | 9 | 4 | 1 | 0 | 1 | 2 | 2 |
| 400 | 12 | 6 | 4 | 1 | 1 | 1 | 1 | 1 |
| 200-600 | 8 | 4 | 1 | 0 | 0 | 0 | 0 | 0 |
| 300-600 | 6 | 3 | 1 | 0 | 0 | 0 | 0 | 0 |
| Размер DVCa + REGb | Средняя частота (полоса октавы) Гц | | | | | | | |
| | 63 | 125 | 250 | 500 | 1000 | 2000 | 4000 | 8000 |
| 200 | 20 | 13 | 9 | 14 | 29 | 28 | 23 | 21 |
| 250 | 17 | 11 | 7 | 11 | 26 | 23 | 18 | 18 |
| 315 | 15 | 10 | 6 | 14 | 24 | 21 | 19 | 21 |
| 400 | 14 | 9 | 5 | 12 | 25 | 20 | 18 | 21 |
| Допуск ± | 2 | 2 | 2 | 2 | 2 | 2 | 2 | 2 |

Технические графики – DBCa

Поток воздуха – Перепад давления – Уровень звука

- Эти графики не должны использоваться для ввода в эксплуатацию.
- Значения дБ(A) даны для помещений со звукопоглощением 4 дБ.
- Значение дБ(С) обычно на 6-9 дБ выше значения дБ(A). Для более точных расчетов см. расчетный шаблон в главе «Акустика» в разделе «Техническая информация» данного каталога.
- Данные, относящиеся к зоне влияния, см. на графике для комбинации DBCa + REGb.

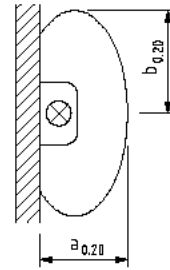

DBCa 200

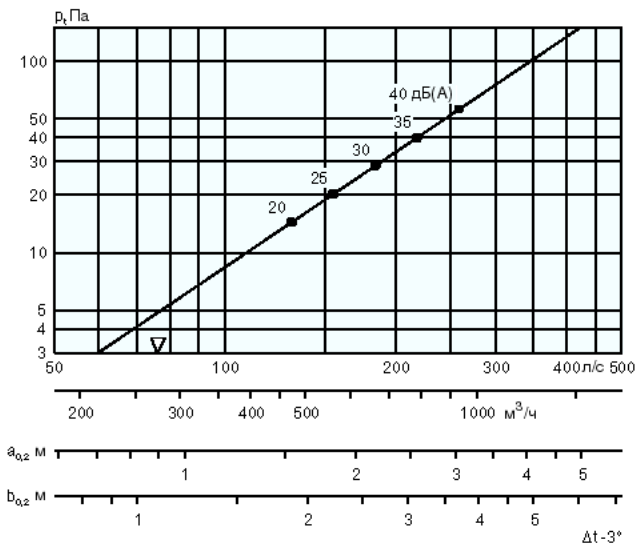

DBCa 250

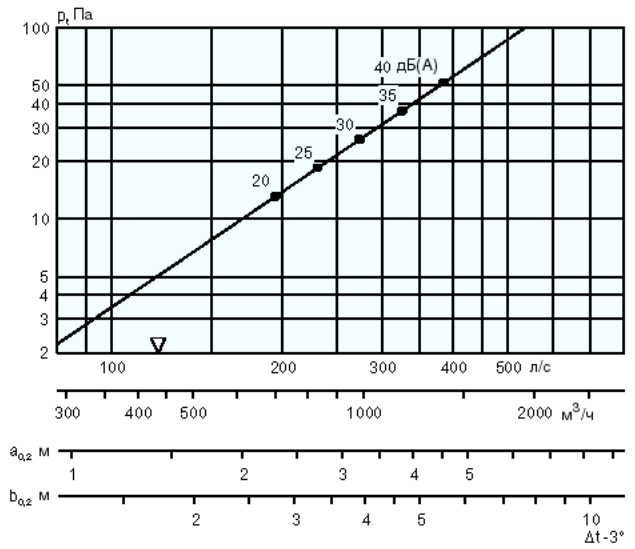

DBCa 315

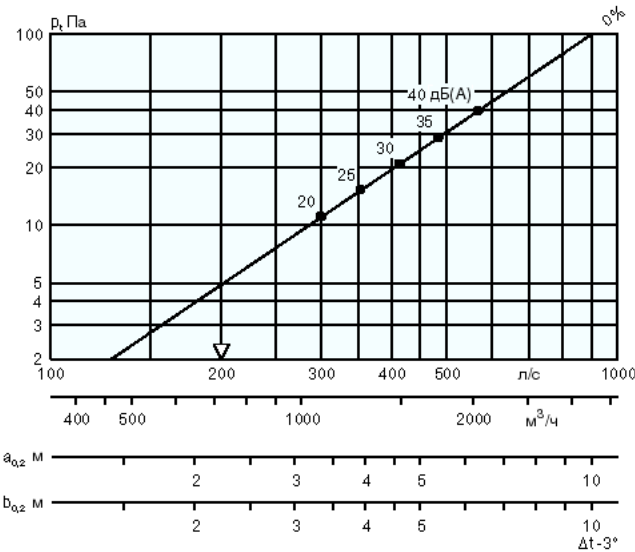

DBCa 400

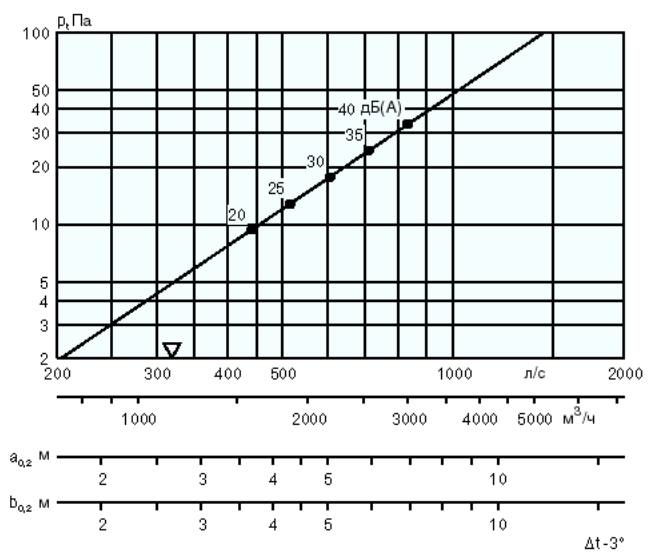

Технические графики – DBCa

Поток воздуха – Перепад давления – Уровень звука – Зона влияния

- Зона влияния относится к расстоянию до предела изовелы 0,2 м/с при $\Delta t \ 3^\circ$. В этом случае Δt означает разницу между температурой воздуха в помещении, измеренной на высоте 1,2 м над полом, и температурой приточного воздуха.
- На графиках приводятся данные для устройства замещения с установленным регулятором.
- Эти графики не должны использоваться для ввода в эксплуатацию.
- Значения дБ(A) даны для помещений со звукопоглощением 4 дБ.
- Значение дБ(C) обычно на 6-9 дБ выше значения дБ(A). Для более точных расчетов см. расчетный шаблон в главе «Акустика» в разделе «Техническая информация» данного каталога.

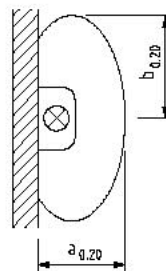

DBCa 200-600

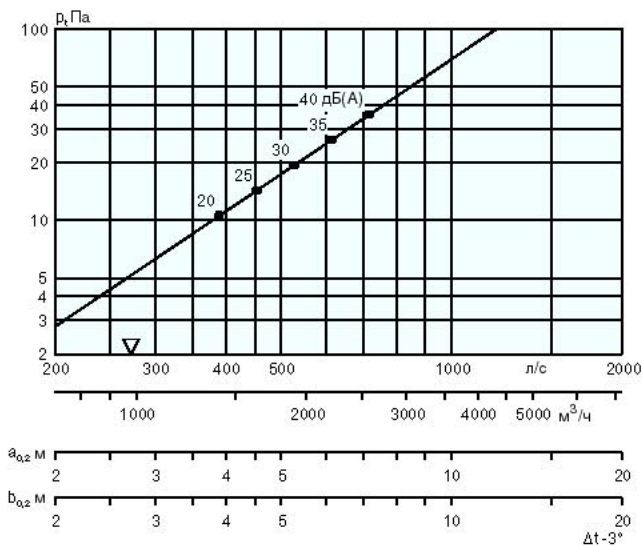

DBCa 300-600

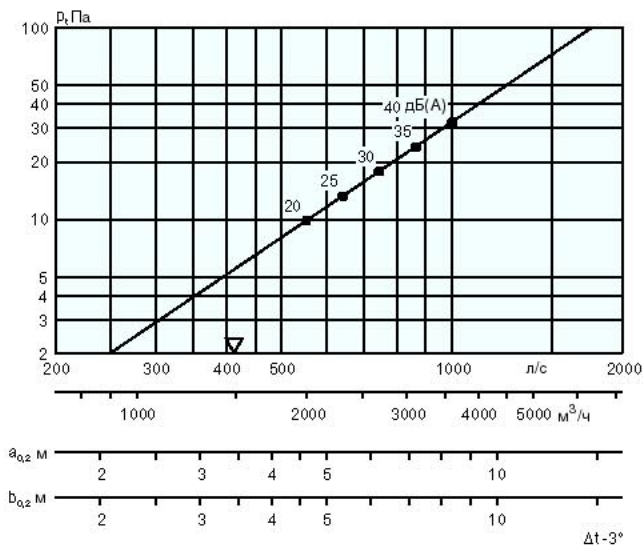

Технические графики – DBCa

Поток воздуха – Перепад давления – Уровень звука – Зона влияния

- Зона влияния относится к расстоянию до предела изовелы 0,2 м/с при Δt 3°. В этом случае Δt означает разницу между температурой воздуха в помещении, измеренной на высоте 1,2 м над полом, и температурой приточного воздуха.
- На графиках приводятся данные для устройства замещения с установленным регулятором.
- Эти графики не должны использоваться для ввода в эксплуатацию.
- Значения дБ(A) даны для помещений со звукопоглощением 4 дБ.
- Значение дБ(C) обычно на 6-9 дБ выше значения дБ(A). Для более точных расчетов см. расчетный шаблон в главе «Акустика» в разделе «Техническая информация» данного каталога.

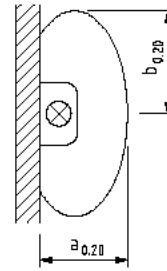

DBCa 200 + REGb

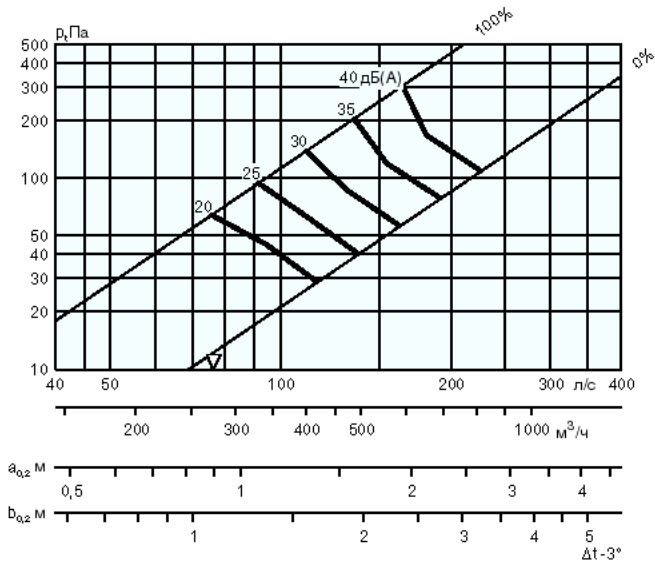

DBCa 250 + REGb

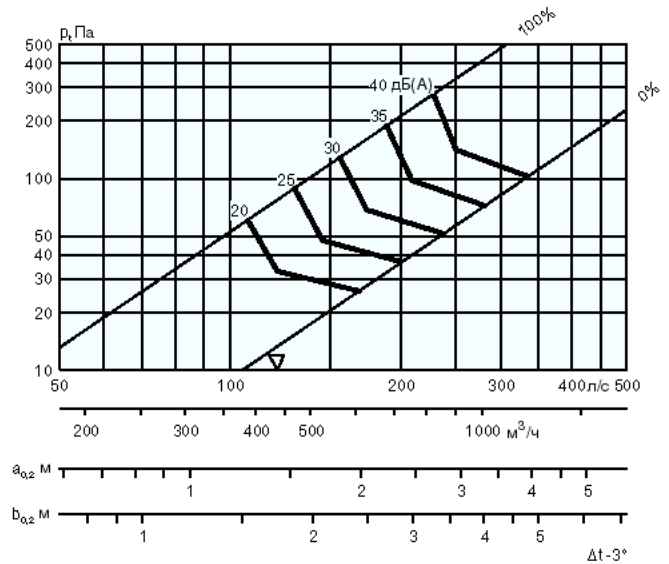

DBCa 315 + REGb

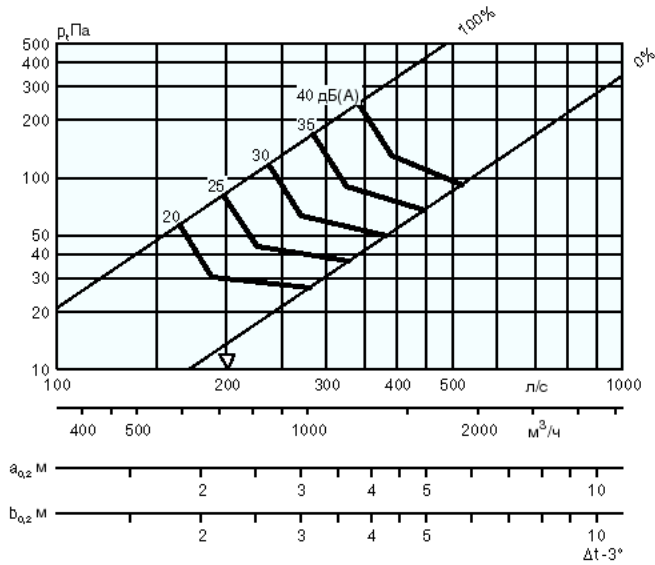

DBCa 400 + REGb

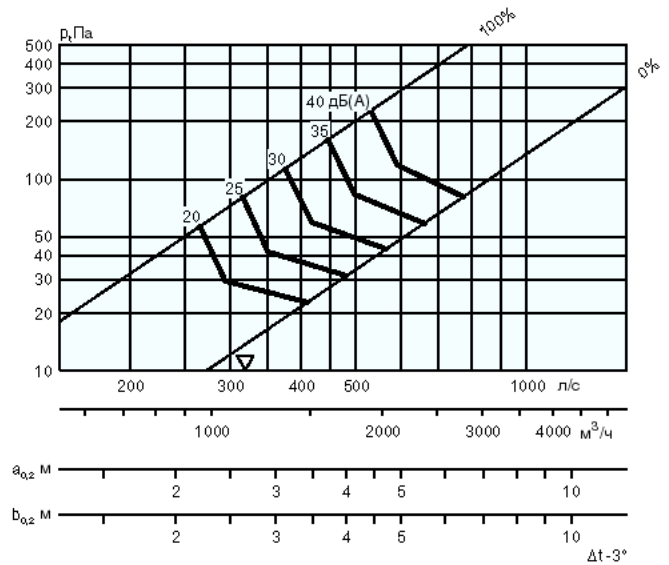

РАЗМЕРЫ И ВЕС

DBCa

| Размер | A | B | C | D | E | F | G | H | I |
|---------|-----|------|-----|-----|-----|-----|-----|----|-----|
| 200 | 900 | 923 | 340 | 200 | - | - | 160 | - | 188 |
| 250 | 900 | 923 | 390 | 250 | - | - | 185 | - | 238 |
| 315 | 900 | 1523 | 455 | 315 | - | - | 218 | - | 303 |
| 400 | 900 | 2003 | 540 | 400 | - | - | 260 | - | 388 |
| 200-600 | 900 | 2003 | 340 | - | 600 | 200 | 113 | 55 | 188 |
| 300-600 | 900 | 2003 | 455 | - | 600 | 300 | 163 | 55 | 303 |

REGb

| Размер | ØC | Ød | G | H |
|--------|-----|-----|-----|-----|
| 200 | 300 | 199 | 230 | 600 |
| 250 | 350 | 249 | 250 | 600 |
| 315 | 415 | 314 | 260 | 900 |
| 400 | 500 | 399 | 300 | 900 |

Модуль регулятора REGb

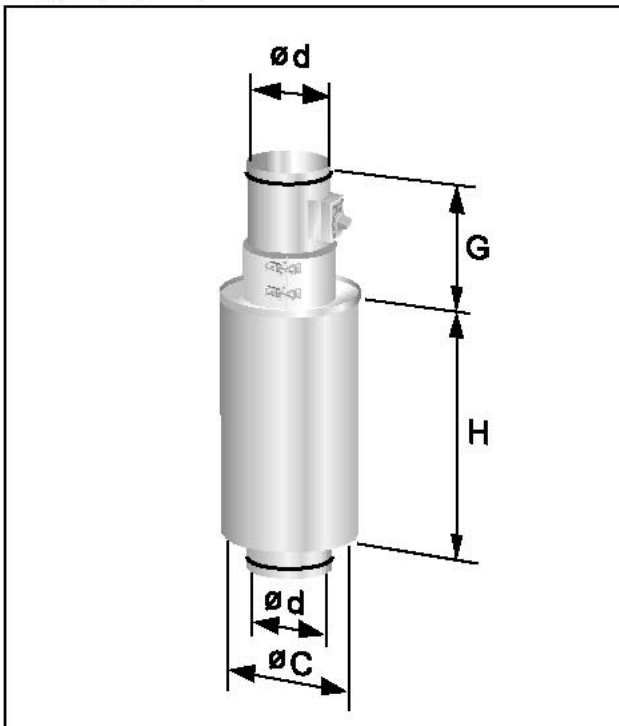

DBCa

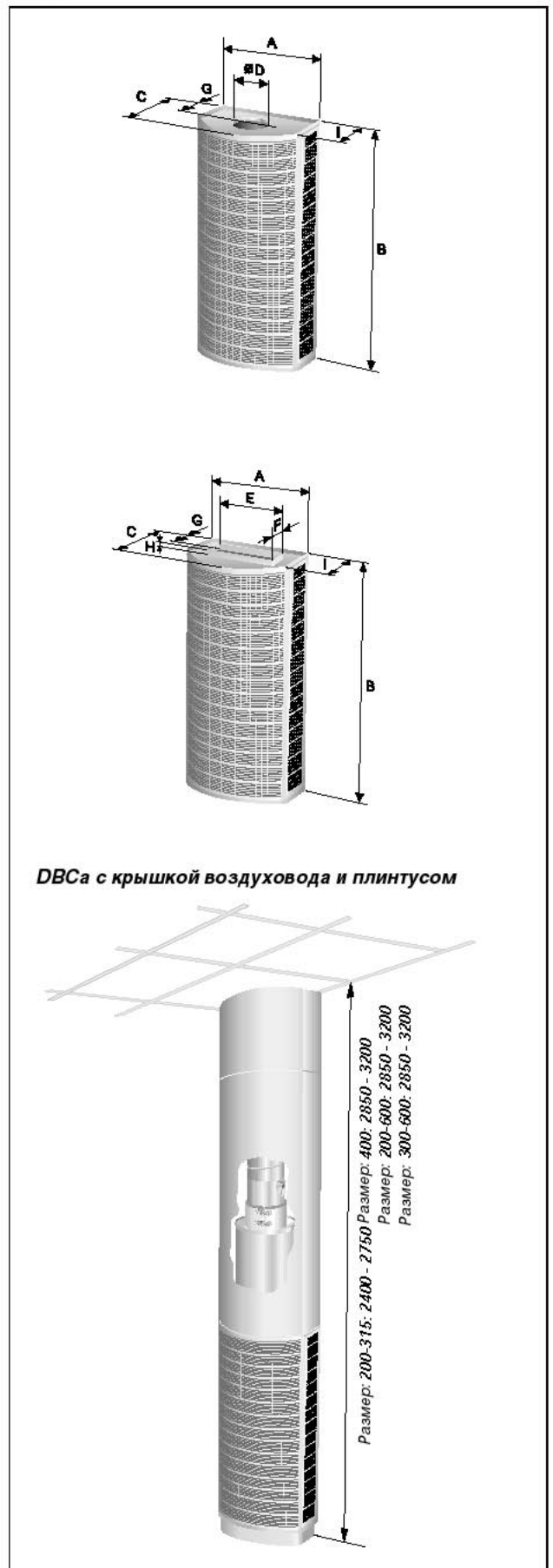

ПОЯСНЕНИЕ К ЗАКАЗУ

Обозначение изделия

Прямоугольное устройство замещения с круглым соединением DBCa aaa

Размер: 200, 250, 315, 400

Прямоугольное устройство замещения с прямоугольным соединением DBCa aaa - bbb

Размер: 200-600, 300-600

Принадлежности

Крышка DBCT 1a aaa

Размер: 200, 250, 315, 400
200-600, 300-600

Определите специальную длину жирным шрифтом

Плнтус DBCT 2a aaa - bbb - 70

Размер: 200, 250, 315, 400
200-600, 300-600

Высота в мм, определите специальную высоту жирным шрифтом

Декоративный верх DBCT 3a-bbb - (ccc) d - e

Размер: 200, 250, 315, 400
200-600, 300-600

Материал:
1 = MDF белая краска RAL 9010
2 = Буковый шпон, бесцветный лак

Вариант:
1 = с отверстием для воздуховода
2 = без отверстия для воздуховода

Регулятор REGb aaa

Размер: 200, 250, 315, 400

ПРИМЕР СПЕЦИФИКАЦИИ

SD XX
Полукруглое низкоскоростное устройство Stifab Farex VARIZON® типа DBCa, имеющее следующие характеристики:

- Регулируемая форма распределения и близлежащая зона
- Не засоряется
- Встроенное измерительное выпускное отверстие
- Возможность очистки
- Порошковое покрытие RAL 9010 белого цвета

Принадлежности:

Крышка: DBCT 1 aaa (- bbb) позиции xx

Плнтус: DBCT 2 aaa (- bbb) - 70 позиции xx

Размер: DBCa aaa (- bbb) позиции xx